

سری EDH

کاربرد :

- سیستم های تصفیه آب صنعتی
- استفاده در صنایع دارویی، غذایی و نوشیدنی
- آبیاری باغات و مزارع کشاورزی
- استخرهای پرورش ماهی و آبزیان
- تامین فشار آب در ساختمان های مرتفع

مشخصات پمپ :

- شفت ضدزنگ استیل ۳۰۴ AISI
- حداکثر دمای مایع : +۸۵ درجه سانتیگراد
- حداکثر ارتفاع مکش : +۸ متر
- حداکثر هد : تا ۱۰۰۰ متر
- حداکثر فشار ورودی : با حداکثر فشار عملیاتی محدود می شود.

مشخصات موتور :

- بهرینگ ها ساخت کمپانی C & U
- سیم پیچ الکتروموتور از جنس مس
- استفاده از محافظ حرارتی داخلی در موتور های تکفاز
- کلاس حفاظتی موتور IPX ۴
- حداکثر دمای محیط تا ۴۰ درجه سانتی گراد

کد شناسایی :

EDH(m) 2-30

- تعداد طبقات * ۱۰
- ابدهی (متر مکعب بر ساعت)
- موتور تک فاز (در صورت حذف سه فاز)
- پمپ استیل استنلس طبقاتی افقی

داده های تکنیکال

سری EDH2

Model		Power (P2)		Q (m ³ /h)		0	0.5	1.0	1.5	2.0	2.5	3.0	3.5	4.0
Single-phase	Three-phase	kW	HP	Q (l/min)		0	8.3	16.7	25	33.3	41.7	50	58.3	66.7
EDHm2-20	EDH2-20	0.37	0.5	H (m)		17.5	16.7	16.2	15	14	12	10.6	8.5	6.5
EDHm2-30	EDH2-30	0.37	0.5			27.5	26.6	25.6	23.8	21.3	19.2	16.1	12.5	7.2
EDHm2-40	EDH2-40	0.55	0.75			37	36.2	35.4	33.2	30.7	27.6	22.9	18.4	12.6
EDHm2-50	EDH2-50	0.55	0.75			48	44	42.1	39.5	35.9	30.8	25.7	19.6	13.5
EDHm2-60	EDH2-60	0.75	1.0			52	50.8	49.2	45.6	41.5	36.2	30.4	23.4	14.3

داده های تکنیکال

سری EDH4

Model		Power (P2)		Q (m ³ /h)	0	1.0	2.0	3.0	4.0	5.0	6.0	7.0
Single-phase	Three-phase	kW	HP	Q (l/min)	0	17	33	50	67	83	100	117
EDHm4-20	EDH4-20	0.55	0.75	H (m)	19	18.3	17.2	16.1	14.3	11.3	6.3	2.3
EDHm4-30	EDH4-30	0.55	0.75		28.3	27.7	26.4	24.6	22.1	18.8	13.5	7.3
EDHm4-40	EDH4-40	0.7	1.0		39.2	36.1	35.2	32.9	29.9	24.7	18.6	9.2
EDHm4-50	EDH4-50	1.1	1.5		48.7	46.5	45	42.5	37	31.8	21.8	10
EDHm4-60	EDH4-60	1.1	1.5		59	55.5	53	47	42.5	35	23	12

سری EDH10

Model	Power		Q (m ³ /h)	0	2	4	6	7	8	9	10	11	12	13	14
	kW	HP	Q (l/min)	0	33	67	100	117	133	150	167	183	200	217	233
EDH(m)10-10	0.75	1.0	H (m)	9.4	9.6	9.5	9.1	8.7	8.3	7.8	7.1	6.4	5.4	4.4	3.1
EDH(m)10-20				19.2	18.8	18.7	17.9	17.1	16.3	15.3	13.9	12.4	10.7	8.4	6.2
EDH(m)10-30	1.1	1.5		28.5	28.7	28.7	27.5	26.5	25.2	23.6	21.7	19.3	17	14	10
EDH(m)10-40	1.5	2.0		37	39.9	40.1	38.7	37.2	35.9	33.9	31.6	28.7	24.9	19.7	15.9
EDH(m)10-50	2.2	3.0		48.3	48.8	49.3	47.2	45.4	43.6	41	38.2	34.2	30	24.5	18

سری EDH15

Model	Power		Q (m ³ /h)	0	3	6	9	11	13	15	17	19	22	25	28		
	kW	HP	Q (l/min)	0	50	100	150	183	217	250	283	317	367	417	467		
EDH(m)15-10	1.1	1.5	H (m)	13.6	12.7	12.5	11.6	11	10.4	9.7	9.1	8.5	7.7	5.9	4.8		
EDH(m)15-20				2.2	3.0	28	27.3	26.4	25.4	24.5	23.4	22.2	21.1	19.7	17.4	15	12
EDH 15-30				3.0	4.0	41.6	40.6	39.7	38.4	37.2	35.8	34.1	32.3	30.2	26.6	22.8	18.8

سری EDH20

Model	Power		Q (m ³ /h)	0	3	6	9	12	15	18	20	22	25	28	31		
	kW	HP	Q (l/min)	0	50	100	150	200	250	300	333	367	417	467	517		
EDH(m)20-10	1.1	1.5	H (m)	14.1	13.5	13.1	12.6	11.9	11.2	10.2	9.8	8.7	8	6.8	5.2		
EDH(m)20-20				2.2	3.0	28.1	28	27.2	26.5	25.7	24.5	23.1	22	20.8	18.5	15.9	13.2
EDH 20-30				4.0	5.5	42.6	42.2	41.5	41.2	40.3	38.9	36.9	35.3	33.2	30.1	26.3	22

مشخصات ابعادی

سری EDH2

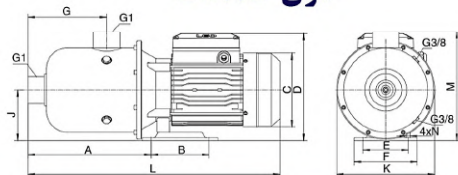

Model	L	A	B	C	D	E	F	G	J	K	M	N
EDH(m)2-20	422	182	138	Φ140	220	108	130	120	110	195	213	Φ9
EDH(m)2-30												
EDH(m)2-40												
EDH(m)2-50												
EDH(m)2-60												

سری EDH4

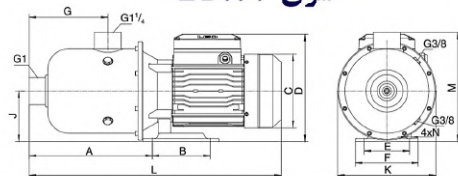

Model	L	A	B	C	D	E	F	G	J	K	M	N
EDH(m)4-20	422	182	138	Φ140	220	108	130	120	110	195	213	Φ9
EDH(m)4-30												
EDH(m)4-40												
EDH(m)4-50												
EDH(m)4-60												

مشخصات ابعادی

سری EDH10

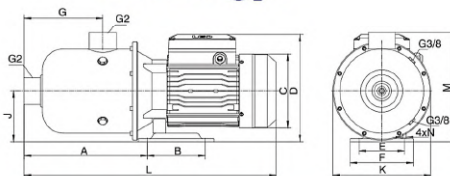

Model	L	A	B	C	D	E	F	G	J	K	M	N
EDH(m)10-10	555	295	138	Φ164	245	108	150	188	120	233	266	Φ8.5
EDH(m)10-20				Φ173	254							
EDH(m)10-30				602								
EDH(m)10-40												
EDH(m)10-50												

سری EDH15

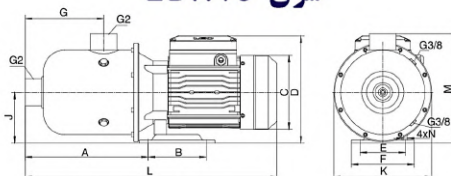

Model	L	A	B	C	D	E	F	G	J	K	M	N
EDH(m)15-10	555	295	138	Φ164	245	108	150	188	120	233	260	Φ8.5
EDH(m)15-20	602			Φ173	254							
EDH15-30	618			Φ194	261							

مشخصات ابعادی

سری EDH10

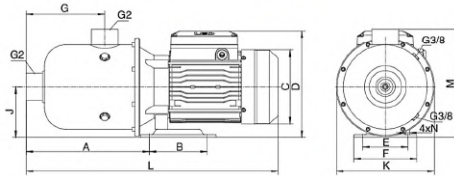

Model	L	A	B	C	D	E	F	G	J	K	M	N
EDH(m)20-10	555	295	138	Φ164	245	108	150	188	120	233	260	Φ8.5
EDH(m)20-20	602			Φ173	254							
EDH20-30	618	285	190	Φ194	261	170	200					

منحنی هیدرولیکی

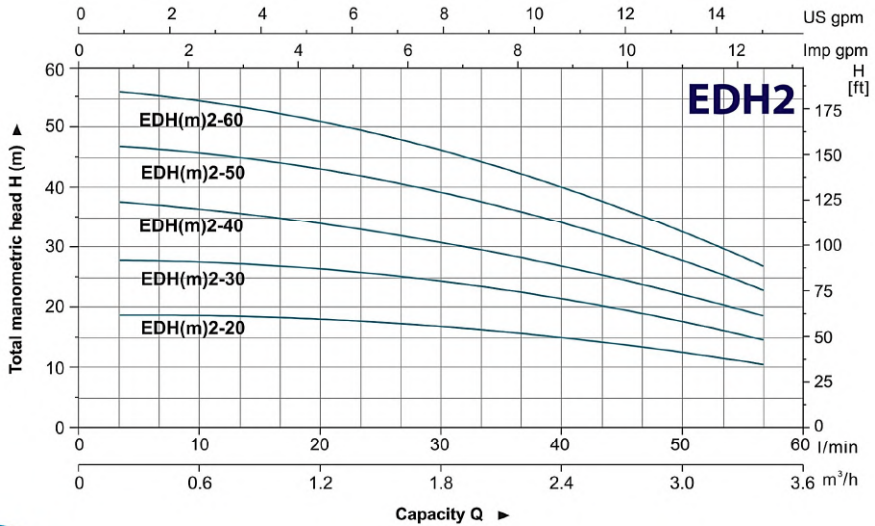

منحنی هیدرولیکی

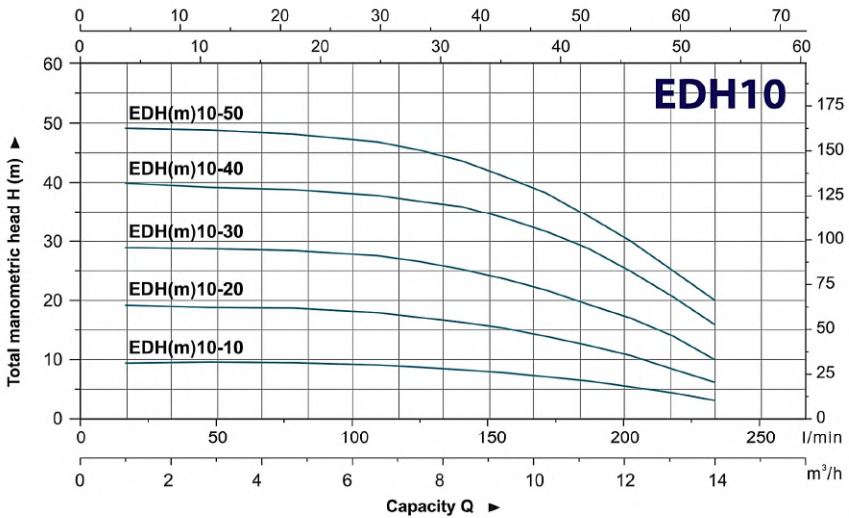
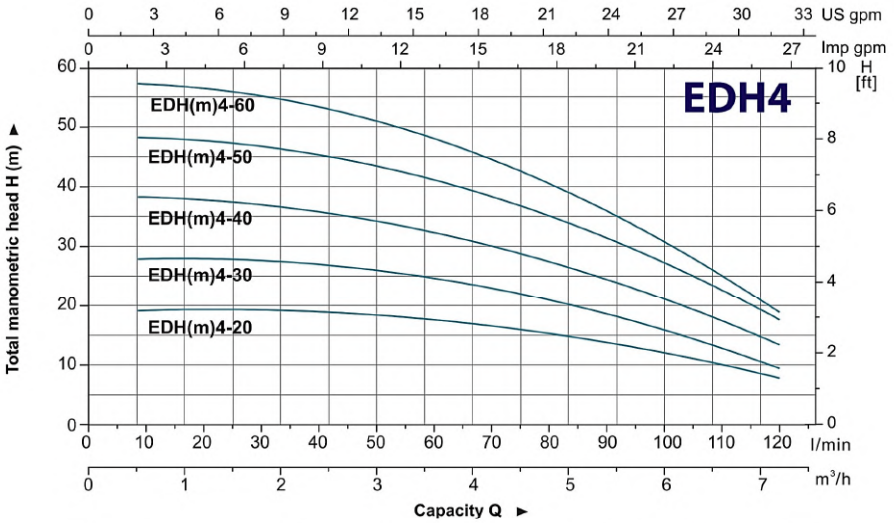

منحنی هیدرولیکی

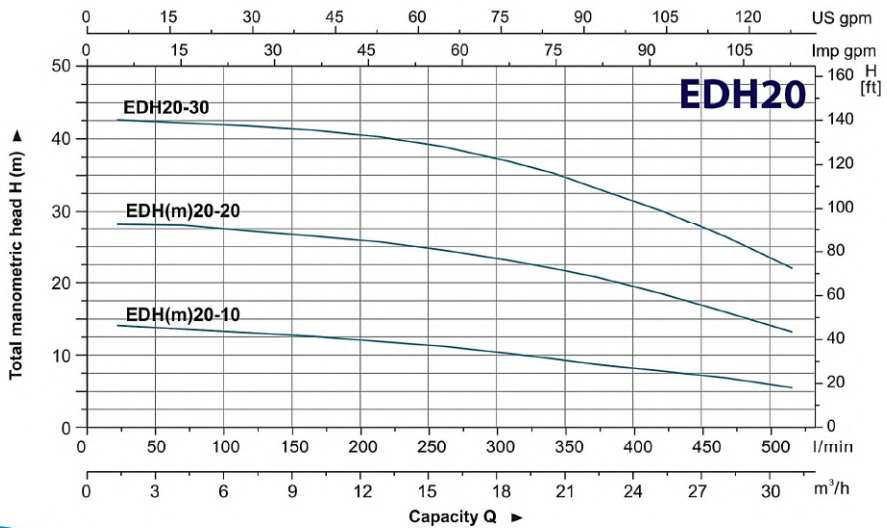
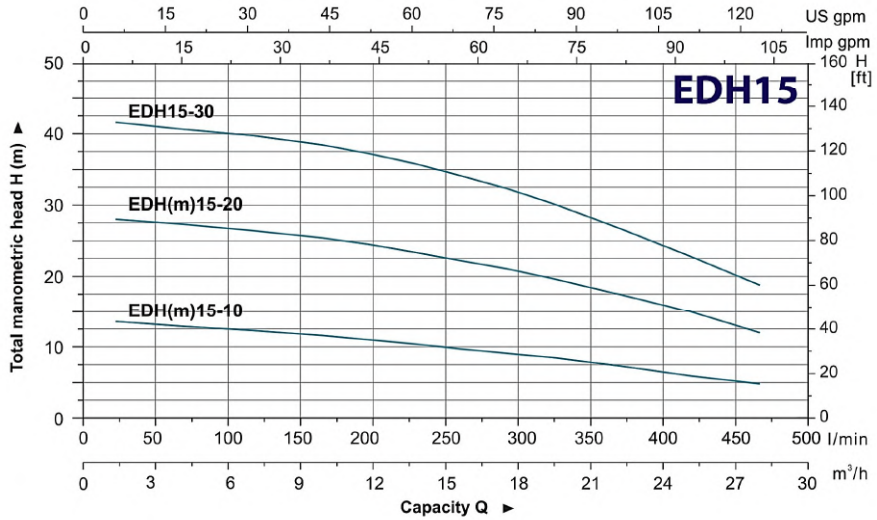

مشخصات اجزاء

ردیف	نوع	جنس
۱	بدنه پمپ	استیل استنلس ۳۰۴ و ۳۱۶
۲	پشتیبان	آلومینیوم ZL۱۰۲
۳	پلیت پایین	چدن
۴	استاتور	
۵	روتور	
۶	بیرینگ	
۷	پوشش عقب	آلومینیوم ZL۱۰۲
۸	فن	پلی پروپیلین
۹	پوشش فن	۰۸F
۱۰	پوشش براکت	استیل استنلس ۳۰۴
۱۱	سیل مکانیکی	کربن / سرامیک
۱۲	دیفیوزر ۳	استیل استنلس ۳۰۴
۱۳	دیفیوزر ۲	استیل استنلس ۳۰۴
۱۴	آستین	استیل استنلس ۳۰۴
۱۵	پروانه	استیل استنلس ۳۰۴
۱۶	بوش اسپیسر	استیل استنلس ۳۰۴
۱۷	پلیت فشار	استیل استنلس ۳۰۴
۱۸	دیفیوزر ۱	استیل استنلس ۳۰۴

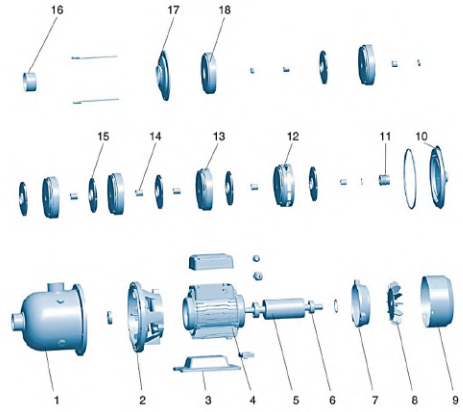

مشخصات بسته بندی

مدل	وزن (کیلوگرم)	طول (میلی متر)	عرض (میلی متر)	ارتفاع (میلی متر)
Model	GW (Kgs)	L (mm)	W (mm)	H (mm)
EDH(m)2-20	10.3	460	224	278
EDH(m)2-30	10.8	460	224	278
EDH(m)2-40	12.2	460	224	278
EDH(m)2-50	13	460	224	278
EDH(m)2-60	14	460	224	278

سری EDH2

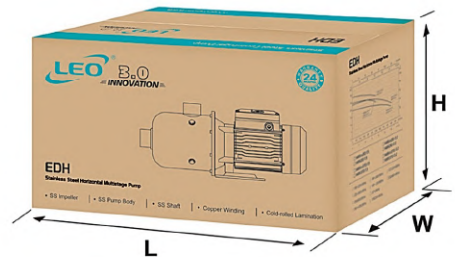

مشخصات بسته بندی

سری EDH4

مدل	وزن (کیلوگرم)	طول (میلی متر)	عرض (میلی متر)	ارتفاع (میلی متر)
Model	GW (Kgs)	L (mm)	W (mm)	H (mm)
EDH(m)4-20	11.5	460	224	278
EDH(m)4-30	11.8	460	224	278
EDH(m)4-40	12	460	224	278
EDH(m)4-50	14.3	460	224	278
EDH(m)4-60	14.5	460	224	278

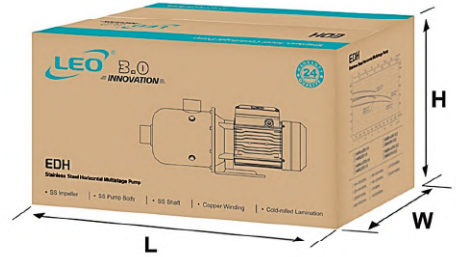

سری EDH10

مدل	وزن (کیلوگرم)	طول (میلی متر)	عرض (میلی متر)	ارتفاع (میلی متر)
Model	GW (Kgs)	L (mm)	W (mm)	H (mm)
EDH(m)10-10	19	595	275	302
EDH(m)10-20	19.2	595	275	302
EDH(m)10-30	21.5	595	275	302
EDH(m)10-40	22.4	640	275	302
EDH(m)10-50	26.7	640	275	302

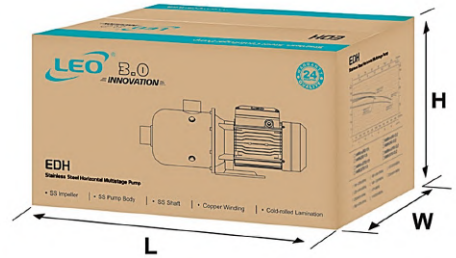

سری EDH15

مدل	وزن (کیلوگرم)	طول (میلی متر)	عرض (میلی متر)	ارتفاع (میلی متر)
Model	GW (Kgs)	L (mm)	W (mm)	H (mm)
EDH(m)15-10	20.6	595	275	302
EDH(m)15-20	26.9	640	275	302
EDH15-30	30.2	660	275	302

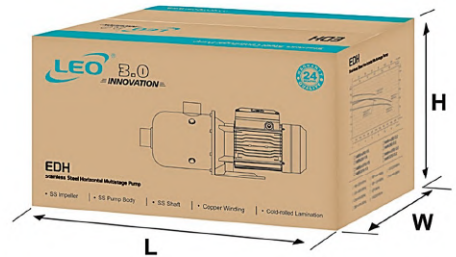

مشخصات بسته بندی

سری EDH20

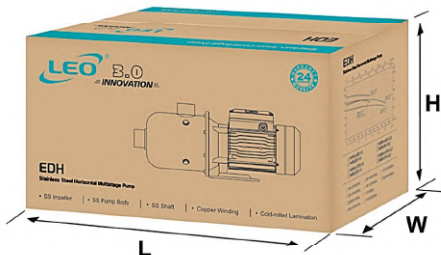

مدل	وزن (کیلوگرم)	طول (میلی متر)	عرض (میلی متر)	ارتفاع (میلی متر)
Model	GW (Kgs)	L (mm)	W (mm)	H (mm)
EDH(m)20-10	20.6	595	275	302
EDH(m)20-20	27	640	275	302
EDH20-30	33	660	275	302

برای خرید و دریافت مشاوره میتوانید به سایت پمپ خوب مراجعه فرمایید :

PUMPEKHOOB.COM